

WIN  CARE

MANGAR

CAMEL LIFTING CUSHION

USER INSTRUCTIONS



ENGLISH

DEUTSCH

FRANCAIS

NEDERLANDS

English	Pg 2
Deutsch	S 10
Français	P 18
Nederlands	P 26

Table of Contents

Warnings	3
Intended Use	3
Standard Product Contents	4
Connecting the Hand Control and Airflo 24	4
Switching the Airflo 24 'On' & 'Off'	5
Positioning the patient on the Camel	5
Operating	5
After Use	7
Routine Cleaning	7
Disinfecting	7
Maintenance	7
Transportation/Storage	8
Disposal/Recycling	8
Troubleshooting	8
Specifications	9
Warranty	9
Declaration of Conformity	34



Ensure that you read and understand this instruction manual before using this product. Failure to follow the instructions and safety precautions in this manual can result in damage and/or serious injury.



Please keep these instructions in a safe location for future reference

WARNINGS

- This equipment **MUST** only be used by persons familiar in its use.
- The medical state of a person needing to be raised **MUST** be assessed before commencing a lift.
- Ensure that the surface on which the Camel is to be placed is free from sharp objects. **NOTE:** Place a blanket, groundsheet, towel or similar under the Camel if using it on a rough surface.
- If a slide sheet has been used to transfer the patient onto the Camel it must be removed from under the patient before commencing a lift.
- Sections 2, 3 and 4 **MUST** always be fully inflated in sequence from the bottom up, in order to maintain stability. **NOTE:** The backrest may be partially inflated before any other section is raised. Once the lowest section is fully inflated, the backrest can be raised further as required.
- Do not operate the Airflo 24 compressor in the presence of flammable anaesthetic mixtures with air, oxygen or nitrous oxide, as these mixtures can create a combustible environment leading to the potential for fire or even an explosion in the presence of a spark.

Intended Use

The Mangar Camel is an inflatable lifting device which is designed to sit up and lift a fallen person from the floor. When inflated, the Camel lifts the patient into a raised seated position ready to stand with or without assistance.

This equipment may be used with or without a helper as required.

The Camel is powered by a Mangar Airflo 24 Compressor and controlled using a 4-Way Hand Control.

Patented

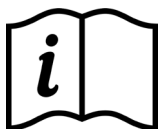

PLEASE REFER TO THE SEPARATE AIRFLO 24 COMPRESSOR INSTRUCTIONS BEFORE OPERATING.

CAMEL

ENGLISH

Standard Product Contents - fig. ①

- 1 x Camel (A) (including carrying bag).
- 1 x 4-Way Hand Control (B).
- 1 x Airflo 24 Compressor (C) with user instructions.

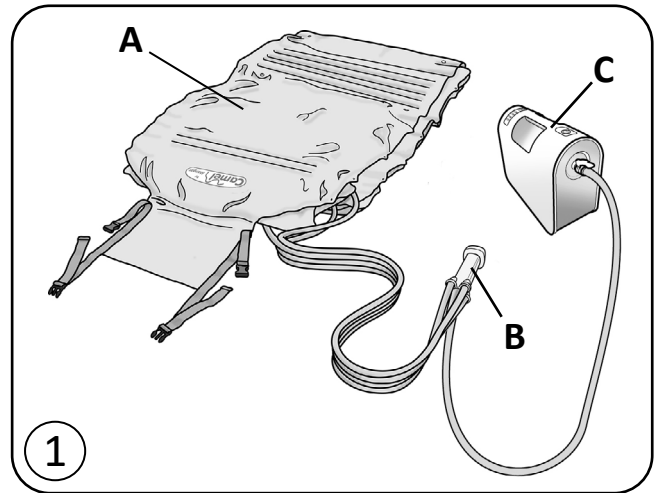

Connecting the Hand Control and Airflo 24 - fig. ②

- Remove the Camel from the carrying bag, unfasten the straps and unroll.
- Connect the four hoses from the hand control to the corresponding numbered and coloured connectors on the Camel (A).
- Connect the hose (B) from the hand control to the Airflo 24 compressor.
- Position the Airflo 24 compressor so that it will not be in the way while positioning the patient. Ensure that the hoses are not kinked.

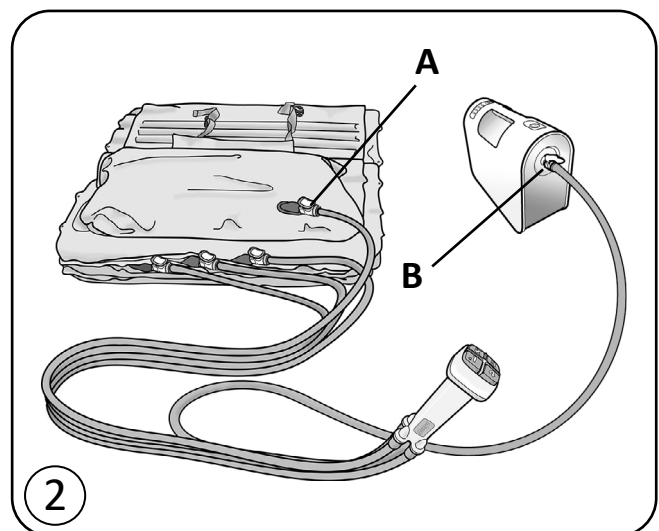



Switching the Airflo 24 'On' & 'Off' - fig. ③

- To switch on, momentarily press the 'Power' button (**A** fig.3). The bottom battery status indicator light (**B**) will come on.
- To switch off, momentarily press the 'Power' button. The bottom battery status indicator light will go out.

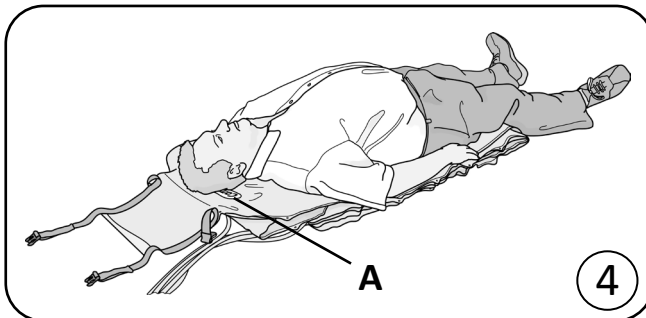

Positioning the patient on the Camel - fig. ④

- Position the Camel at the side of the patient so that the patient's head is level with the Camel badge (**A**). **NOTE:** Place a blanket, groundsheet, towel or similar under the Camel if using it on a rough surface.
- Transfer the patient onto the Camel. The head should lie on the Camel badge (**A**) and the body should lie centrally.

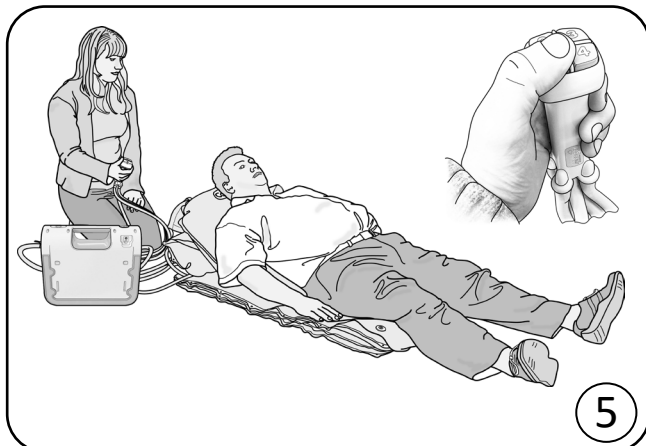

Operating

The following instructions apply equally when the Camel is being operated by a person raising themselves without assistance, or by an assistant raising a patient.

WARNING: If a slide sheet has been used to transfer the patient onto the Camel it must be removed from under the patient before commencing a lift.

- Switch the Airflo 24 to 'On'. Press the number 1 button on the hand control to partially inflate the backrest section until the patient is in a comfortable position - fig. ⑤
- Press the number 2 button to inflate the bottom section until it becomes rigid - fig. ⑥

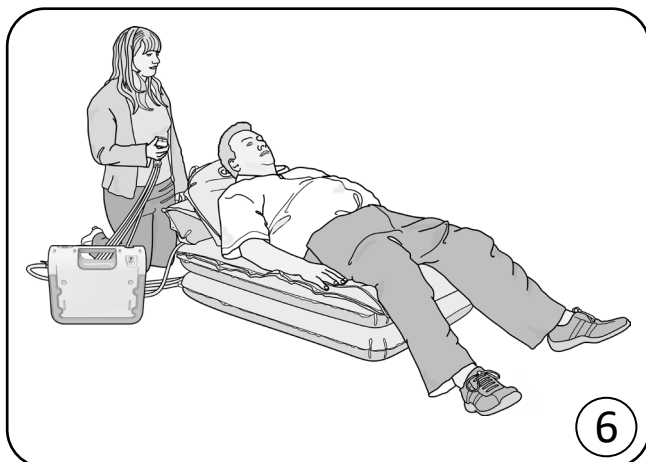

- Continue to press buttons 3 and 4 **in sequence** until the sections become rigid - fig. ⑦



- Press button 1 to fully raise the backrest and arrive at a sitting position - fig. ⑧



- Whether assisted or used alone, the patient should now be in a position to stand or transfer - fig. ⑨

WARNING: In order to maintain stability, sections must always be **fully** inflated from the bottom up, in sequence.

Note: only the backrest (section 1) may be partially inflated before the lower sections.



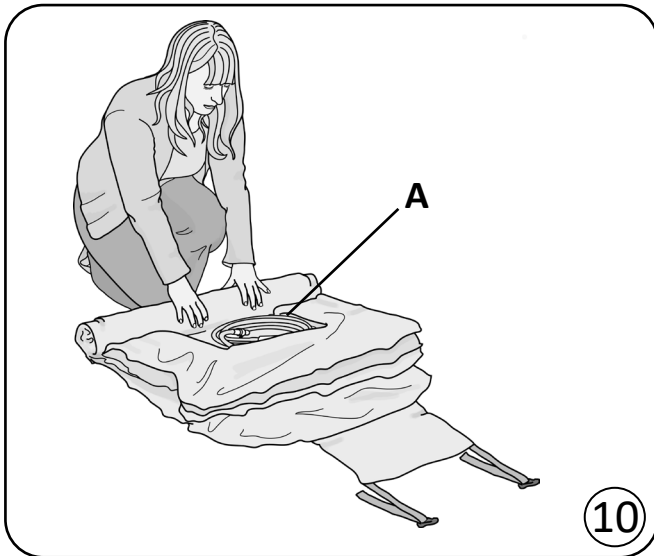

After Use

- To deflate, disconnect each of the air hoses from the Camel. **NOTE:** The initial 'rush' of air as the hoses are disconnected from the Camel, can be reduced by first disconnecting the air hose from the Airflo 24 and then pressing each of the buttons on the hand control.
- Roll up the Camel with the hand control in the hollow (**A**) - fig. 10 secure the straps and place in the carrying bag - fig. 11

Routine Cleaning

Fully inflate all sections of the Camel, sponge clean with a non abrasive proprietary liquid cleaner or disinfectant and dry thoroughly. **Do not dry using hot air.**

Disinfecting

The Camel should be fully inflated and pre-cleaned by washing with detergent and water, thoroughly rinsed and then disinfected using a 1:10 solution of household liquid bleach and water (1 part bleach to 10 parts cold water). Leave the solution on the Camel for approximately 10 minutes before thoroughly rinsing off with clean cold water. Allow to air dry before storage. **Do not dry using hot air.**

Maintenance

Other than routine cleaning, the Camel is maintenance free.

WinnCare recommends that your Camel is inspected annually by either your supplier or other suitably qualified person.

If required, WinnCare can provide the above inspection within an annual service contract (UK only). Please contact our Customer Service Department for further details on Freephone 0800 2800 485.



Transportation / Storage

Disconnect the Airflo 24 compressor from the Camel before transporting so as to avoid accidental inflation of the cushion.

Ensure that the Camel is clean and thoroughly dry before storing. Failure to thoroughly dry the cushion before storage may result in a build-up of mould on the surface of the product leading to a weakening of the fabric and consequential invalidation of the product warranty. Store in a dry environment.

To maintain the Airflo 24 battery when being stored for long periods, put on charge for 12 hours every 3 months.

Disposal / Recycling

When the Camel has reached the end of its working life, dispose of it at your local recycling centre (civic amenity site).

When the Airflo 24 has reached the end of its working life, remove the battery for safe disposal in accordance with your local council guidelines, and dispose of the Airflo 24 at your local recycling centre (civic amenity site).

Troubleshooting	
Problem	Remedy
Compressor does not run when one or more of the buttons are pressed on the hand control.	Ensure that all the air hoses from the hand control are connected to the Camel and Airflo
Compressor keeps stopping when trying to inflate the Camel.	Check that there are no kinks in the air hoses.
Bottom Battery Status Indicator light flashing 'Red'.	This happens when the compressor's internal temperature cut-out has tripped. Leave the Airflo 24 for 60-90 minutes to cool.
Compressor causes electrical interference with another piece of electrical equipment.	Move either the compressor or other item further away from each other until the interference stops.
For further assistance with resolving a problem please contact our Customer Service Department by calling +44(0)1544 267674 or email sales@winnocare.uk	

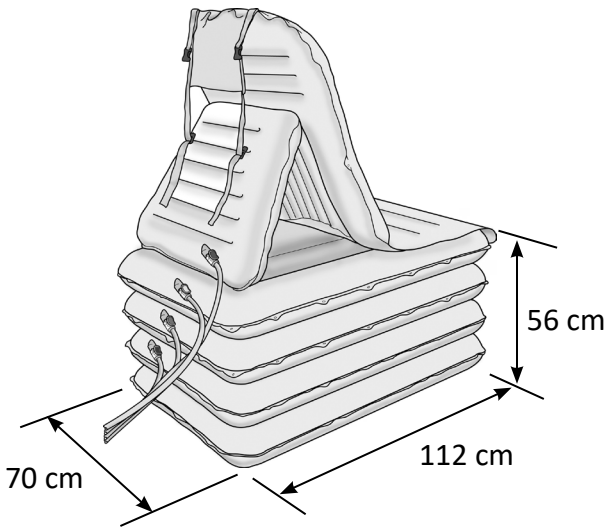

Specifications

Maximum user weight:	320kg (705lbs)
Seat height (approx):	56cm (22")
Overall length (approx):	112cm (44")
Overall width (approx):	70cm (27½")
Deflated & rolled (in bag):	
Length :	76cm (30")
Diameter:	20cm (8")
Weight (Inc. Hand Control):	6.5kg (14.3lbs)
Maximum air pressure:	0.35bar (5psi)
Max / Min temperature:	+50°C /-15°C

Warranty

The warranty is given against defects in material and workmanship and comprises piece, parts and labour. The warranty is not valid in the case of fair wear and tear, wilful damage, common neglect, misuse or unauthorised alteration or repair by unqualified persons.

The following statements do not affect the consumer's statutory rights. This product is sold on the understanding that in the event of any defect of manufacture or material appearing within the warranty period, the defect will be rectified free of charge providing that:

- (a) Reasonable evidence is provided (e.g. purchase invoice, delivery note) that the claim is being made within the warranty period.
- (b) The defect is not attributable to accidental damage (either in transit or otherwise), misuse or unauthorised repair.

Camel serial number:
Airflo 24 serial number:
Date of purchase:
Invoice/Delivery note number:

Mangar International Ltd, trading as WinnCare, reserves the right to alter product specifications and/or any of the information contained within this document without notice.

English	Pg 2
Deutsch	S 10
Français	P 18
Nederlands	P 26

Inhalt

Achtung	11
Verwendungszweck	11
Standard-Packungsinhalt	12
Verbindung des Camel mit dem Airflo 24 - Kompressor	12
So schalten Sie das Airflo 'Ein' und 'Aus'	13
Transfer der gefallen Person auf das Camel	13
Hebevorgang	13
Nach dem Gebrauch	15
Reinigung	15
Desinfektion	15
Wartung	15
Transport/Lagerung	16
Entsorgung/Recycling	16
Fehlerbehebung	16
Technische Daten	17
Garantie	17
Konformitätserklärung	34



Lesen Sie sich diese Bedienungsanleitung vor Gebrauch des Produkts durch. Bei Nichtbeachtung der Anweisungen und Sicherheitshinweise in diesem Handbuch kann es zu Schäden und/oder schweren Verletzungen kommen.



Bewahren Sie diese Anleitung zur späteren Verwendung an einem sicheren Ort auf

ACHTUNG

- Das Camel darf nur von Personen, die damit vertraut sind, verwendet werden.
- Bevor die gefallene Person angehoben werden kann, muss die medizinische Unversehrtheit dieser festgestellt werden.
- Versichern Sie sich, dass der Untergrund, auf dem das Camel gelegt wird, frei von scharfen Gegenständen ist. **HINWEIS:** Legen Sie eine Decke, eine Unterlegplane, ein Handtuch oder ähnliches unter das Camel, falls es auf einer unebenen Oberfläche verwendet wird.
- Falls das Gleittuch verwendet wurde um die gefallene Person auf das Camel zu transferieren, muss dieses wieder entfernt werden, bevor mit dem Hebvorgang begonnen wird.
- Die Sektionen 2, 3 und 4 MÜSSEN stets nacheinander und vollständig von unten nach oben aufgeblasen werden, um die nötige Stabilität zu gewährleisten. **HINWEIS:** Die Rückenlehne (Sektion 1) kann teilweise oder vollständig aufgeblasen werden, bevor mit den Sektionen 2, 3 und 4 fortgefahren wird.
- Der Airflo 24-Kompressor EIGNET SICH NICHT für eine Verwendung in der Gegenwart von entflammaren, narkotisierenden Mischungen mit Luft, Sauerstoff oder Stickstoffoxid.

Verwendungszweck

Mit dem Mangar Camel können gestürzte Personen von nur einem Helfer mühelos in eine aufrecht sitzende oder stehende Position gebracht werden.

Das Camel kann von der gefallenen Person selbst oder von einem Helfer bedient werden.

Das Camel wird von einem Mangar Airflo 24-Kompressor angetrieben und mit Hilfe der Camel Handbedienung gesteuert.

Zum Patent angemeldet

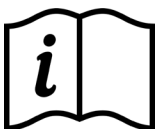

BITTE LESEN SIE DIE SEPARATE AIRFLO 24-KOMPRESSOR-BEDIENUNGSANLEITUNG, BEVOR SIE DAS CAMEL BENUTZEN.

CAMEL

DEUTSCH

Standard-Packungsinhalt - Abb. ①

- 1 x Camel (A) inklusive Tragetasche (wird nicht gezeigt).
- 1 x Handsteuerung (B).
- 1 x Airflo 24 Kompressor (C) mit Bedienungsanleitung.

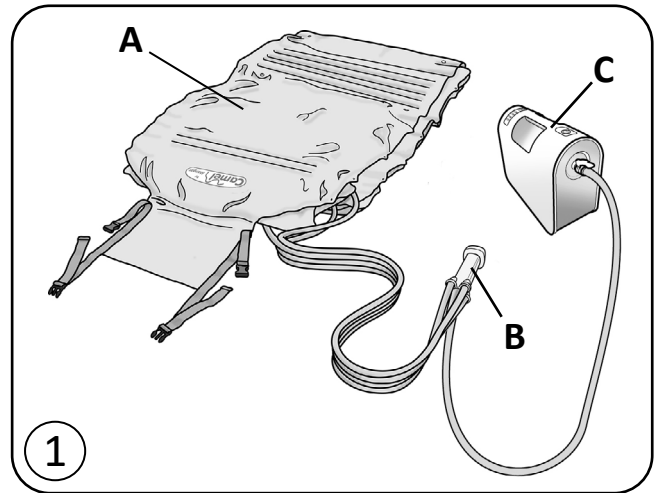

Verbindung des Camel mit dem Airflo 24 Kompressor - Abb. ②

- Nehmen Sie die Aufstehhilfe aus der Tragetasche, lösen Sie die Haltegurte und entrollen Sie es.
- Verbinden Sie die vier Schläuche (A) der Handbedienung mit den entsprechenden farblich markierten und nummerierten Verbindungsstücken des Camel.
- Verbinden Sie den Schlauch (B) der Handbedienung mit dem Airflo 24-Kompressor.
- Stellen Sie den Airflo 24-Kompressor seitlich neben das Camel und achten Sie darauf, dass der Kompressor während des Hebevorgangs nicht im Weg ist.

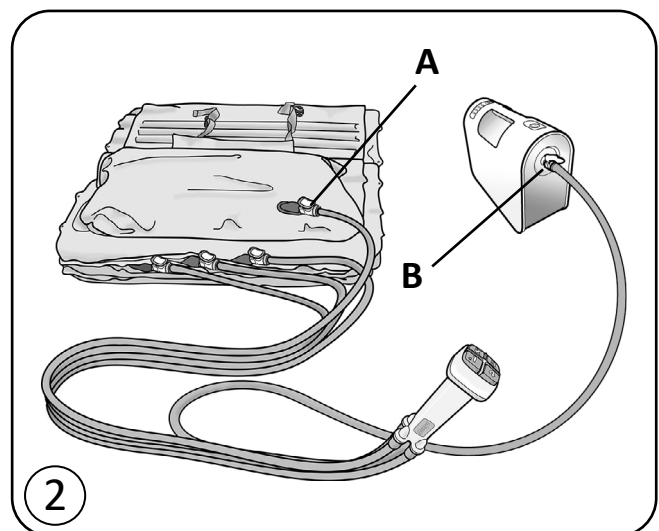



So schalten Sie das Airflo 'Ein' und 'Aus'

- Abb. ③

- Durch kurzes Drücken der "Power"-Taste (A, Abb. 3) schalten Sie das Gerät ein. Die Lampe (B) leuchtet auf und bleibt an, während "Power" ausgewählt ist.
- Drücken Sie zum Ausschalten des Airflo 24 nach Gebrauch die Ein/Aus-Taste. Die unterste Kontrollleuchte geht aus.

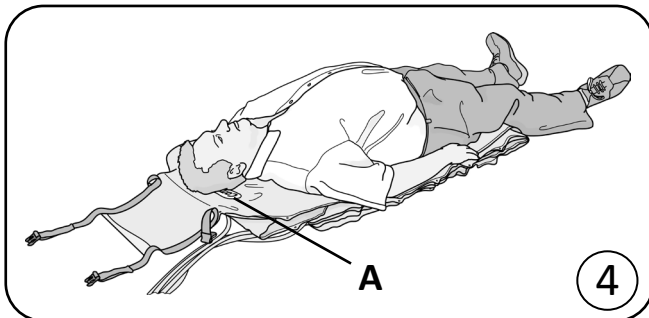

Transfer der gefallen Person auf das Camel

- Abb. ④

- Legen Sie dann das Camel dicht neben die gefallene Person. Achten Sie darauf, dass der Kopf auf gleicher Höhe mit dem Camel ist. Schild (A) ist. **HINWEIS:** Legen Sie eine Decke, eine Unterlegplane, ein Handtuch oder ähnliches unter das Camel, falls es auf einer unebenen Oberfläche verwendet wird.

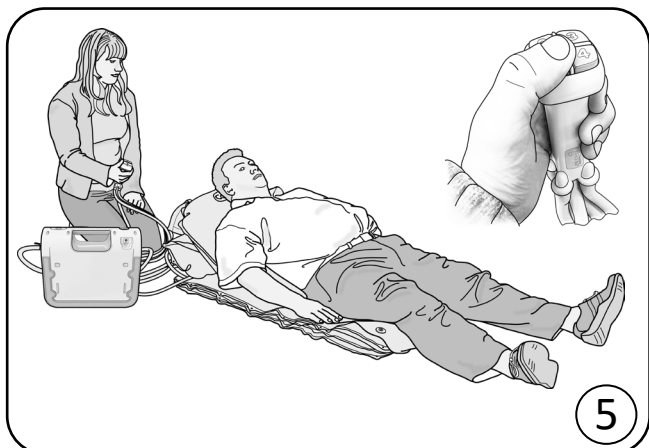

Hebevorgang

Die folgenden Angaben gelten gleichermaßen für die eigenständige Nutzung oder die Nutzung durch einen Helfer.

ACHTUNG: Sollten Sie beim Transfer der gefallen Person auf die Camel ein Gleittuch verwendet haben, müssen Sie dieses entfernen, bevor Sie den Hebevorgang beginnen.

- Drücken Sie Knopf 1 auf der Camel Handbedienung und blasen Sie die Rückenlehne teilweise auf bis der Patient in einer komfortablen Position ist - Abb. ⑤
- Drücken Sie Knopf 2 auf der Handbedienung um die untere Sektion aufzublasen, bis diese hart und stabil wird - Abb. ⑥

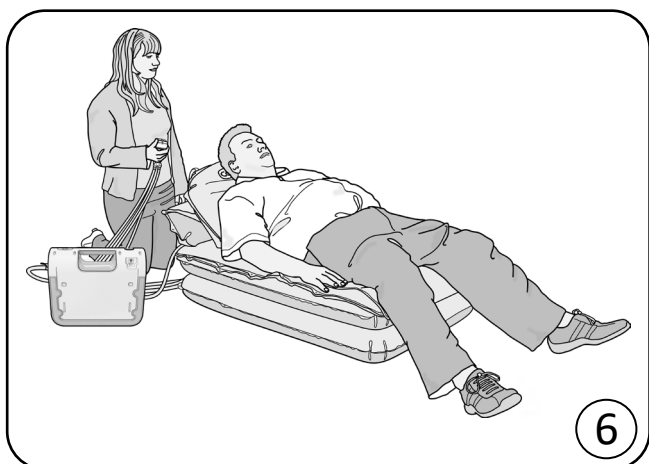

- Verfahren Sie in gleicher Weise mit Sektion 3 und 4 bis das Camel die maximale Sitzhöhe erreicht hat- Abb. ⑦



- Drücken Sie die Taste 1 bis die Rückenlehne vollständig aufgeblasen ist- Abb. ⑧

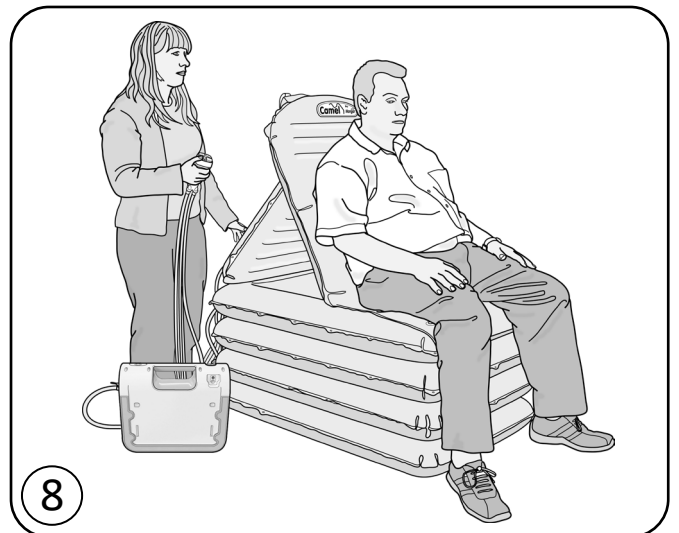

- Egal ob das Camel eigenständig oder mit einem Helfer benutzt wurde, sollte es nun leicht fallen, den Patienten in eine stehende Position zu bringen - Abb. ⑨ - oder auf einen Stuhl zu transferieren.

ACHTUNG: Um die Stabilität des Hebevorganges zu gewährleisten, müssen alle Sektionen vollständig und nacheinander von unten nach oben aufgeblasen werden.

HINWEIS: Nur die Rückenlehne (Sektion 1) kann vor den Bodensektionen teilweise oder vollständig aufgeblasen werden.



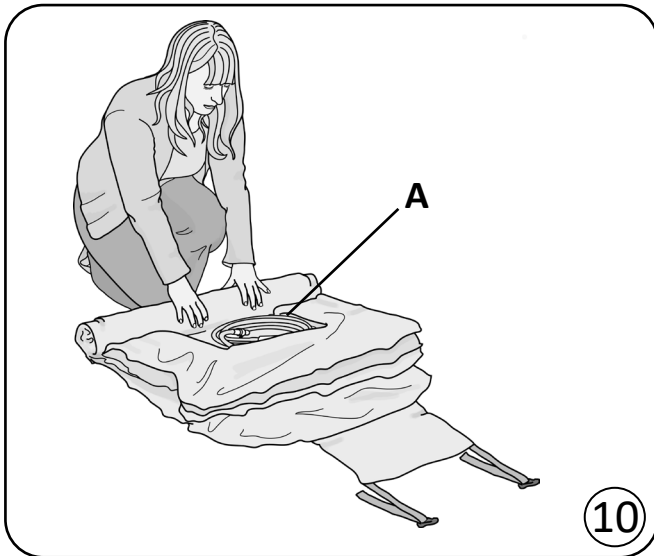

Nach dem Gebrauch

- Um die Luft aus dem Camel abzulassen, trennen Sie die vier Zuleitungsschläuche vom Camel. **HINWEIS:** Das anfängliche Rauschen der Luft, wenn die Schläuche vom Camel getrennt werden, kann reduziert werden, indem zunächst der Luftschlauch vom Airflo 24 getrennt und anschließend die Knöpfe auf der Handsteuerung der Reihe nach gedrückt werden, um den Druck in jeder Kammer des Camel zu verringern.
- Drehen Sie das unaufgeblasene Kissen um und legen Sie die Handbedienung in den Freiraum-Abb. ⑩ in der Mitte. Rollen Sie dann das Camel auf und fixieren Sie es mit den 2 Haltebändern. Stecken Sie es nun die Camel in die Tragetasche Abb. ⑪

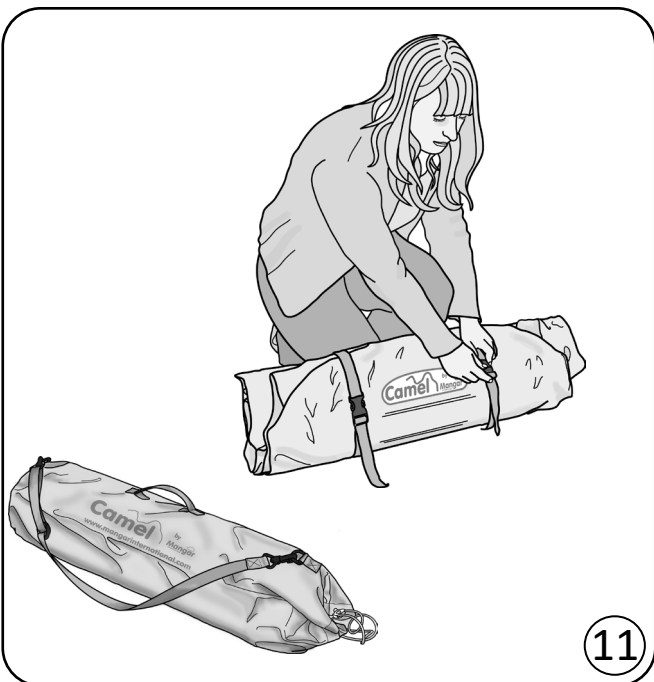

Reinigung

Blasen Sie das Camel ganz auf und reinigen Sie es mit einem Schwamm und einer Reinigungsmittellösung. Trocknen Sie das Kissen anschließend und bewahren Sie es an einem trockenem Ort auf. **Verwenden Sie keine Heißluft um das Camel zu trocknen.**

Desinfektion

Das Camel sollte vollständig aufgeblasen und durch Abwaschen mit Reinigungsmittel und Wasser vorgereinigt werden. Dann sollte es gründlich gespült und mit einer haushaltsüblichen Flüssigbleichmittellösung im Verhältnis 1:10 (1 Teil Bleichmittel auf 10 Teile kaltes Wasser) desinfiziert werden. Lassen Sie die Lösung ungefähr 10 Minuten lang auf dem Camel, bevor Sie es mit sauberem kaltem Wasser gründlich abspülen. **Verwenden Sie keine Heißluft um das Camel zu trocknen.**

Wartung

Abgesehen von Routinereinigungen ist das Camel wartungsfrei. Falls erforderlich können die Rückenlehne oder die Hebesektion einzeln ausgetauscht werden.

Wir empfehlen das Camel regelmäßig und gewissenhaft zu überprüfen. Die Häufigkeit hängt von der Nutzungsintensität ab.

Transport/Lagerung

Trennen Sie den Airflo 24-Kompressor vor dem Transport vom Camel, um ein versehentliches Aufblasen des Kissens zu vermeiden.

Stellen Sie sicher, dass das Camel vor der Lagerung sauber ist und gründlich gereinigt wurde. Wurde das Camel vor der Lagerung nicht gründlich abgetrocknet oder trocknen gelassen, kann sich Schimmel auf der Produktoberfläche bilden. Dadurch wird das Gewebe geschwächt und die Produktgarantie verfällt. Lagern Sie das Camel in einer trockenen Umgebung.

Laden Sie den Airflo 24-Akku zur Wartung bei einer längerfristigen Lagerung alle 3 Monate auf.

Entsorgung/Recycling

Wenn das Camel das Ende seiner Nutzdauer erreicht hat, entsorgen Sie es bei Ihrer örtlichen Haushaltsabfall-Recyclingstation (Wertstoffhof).

Wenn der Airflo 24 das Ende seiner Nutzdauer erreicht hat, entnehmen Sie die Akkus, um diese dann sicher und gemäß der kommunalen Richtlinien zu entsorgen. Entsorgen Sie den Airflo 24 bei Ihrer örtlichen Haushaltsabfall-Recyclingstation (Wertstoffhof).

Fehlerbehebung	
Problem	Abhilfemaßnahme
Der Kompressor läuft nicht, wenn die Tasten auf der 4-Wege-Handbedienung gedrückt werden.	Stellen Sie sicher, dass der Airflo 24 eingeschaltet wurde.
Der Kompressor stoppt immer wieder bei dem Versuch, die Camel aufzublasen.	Stellen Sie sicher, dass der Luftschlauch nicht abgeknickt ist.
Die unterste Kontrollleuchte für den Akkuladestand blinkt rot.	Dies geschieht, wenn die interne Temperaturabschaltung des Kompressors ausgelöst hat. Lassen Sie den Airflo 24 60-90 Minuten lang abkühlen.
Der Kompressor verursacht elektrische Störungen bei einer anderen elektrischen Gerätekomponente.	Bewegen Sie entweder den Kompressor oder die andere Komponente weiter weg, bis die Interferenzen aufhören.
Tritt ein Fehler auf oder wünschen Sie Hilfe bei der Einrichtung oder Instandhaltung des Geräts, wenden Sie sich bitte an Ihren Fachhändler.	

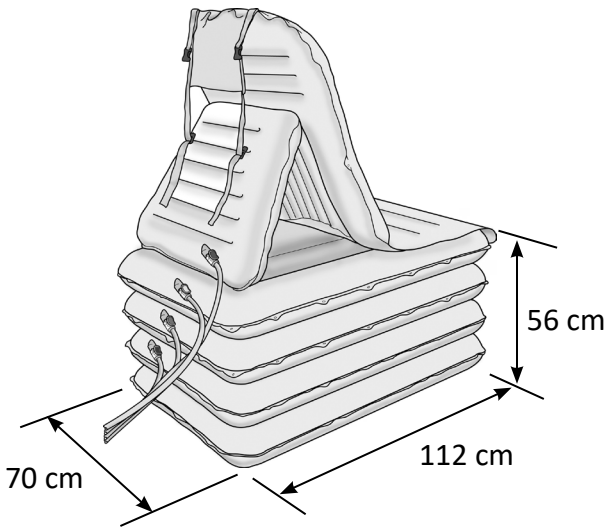

Technische Daten

Max. Benutzergewicht:	320kg
Sitzhöhe:	56cm
Gesamtlänge:	112cm
Gesamtbreite:	70cm
Maße zusammengerollt:	
Länge :	76cm
Durchmesser:	20cm
Gewicht (inkl. Handbedienung):	6,5kg
Max. Luftdruck:	0,35bar
Max / Min temperatur:	+50°C / -15°C

Garantie

Die Garantie wird in Bezug auf Materialfehler und Herstellungsmängel gewährt und umfasst das Zubehör, die Komponenten und die Arbeit. Die Garantie gilt nicht bei üblichem Verschleiß, mutwilliger Beschädigung, Vernachlässigung, Missbrauch oder unautorisierten Modifikationen oder Reparaturen durch unqualifizierte Personen.

Die folgenden Aussagen haben keinen Einfluss auf die gesetzlichen Rechte des Kunden. Dieses Produkt wird unter der Prämisse verkauft, dass ein Materialfehler und Herstellungsmangel, der innerhalb des Garantiezeitraums auftritt, kostenfrei behoben wird, vorausgesetzt:

- Es wird ein adäquater Nachweis erbracht (z. B. Kaufbeleg, Lieferschein), dass die Beanstandung innerhalb des Garantiezeitraums erfolgt.
- Der Defekt ist nicht auf einen Unfallschaden (weder während des Versands noch anderweitig), Missbrauch oder unautorisierte Reparatur zurückzuführen.

Camel Seriennummer:
Airflo 24 Seriennummer:
Kaufdatum:
Rechnungsnummer:

Mangar International behält sich unter dem Handelsnamen WinnCare das Recht vor, Produktspezifikationen und/oder jegliche Informationen in diesem Dokument ohne vorherige Ankündigung zu ändern.

CAMEL

DEUTSCH

English	Pg 2
Deutsch	S 10
Français	P 18
Nederlands	P 26

Table des matières

Avertissements	19
Utilisation	19
Contenu standard de l'emballage	20
Connexion de la commande à main et de l'Airflo 24	20
Pour passer le Airflo 'On' et 'Off'	21
Installation du patient sur le Camel	21
Utilisation du Camel	21
Après utilisation	23
Nettoyage périodique	23
Désinfection	23
Entretien	23
Transport/stockage.....	24
Mise au rebut/recyclage	24
Guide de dépannage	24
Spécifications	25
Garantie	25
Certificat de conformité	34



Assurez-vous de bien lire et comprendre ce manuel avant d'utiliser ce produit. Le non-respect des instructions et des consignes de sécurité de ce manuel peut entraîner des dommages ou des blessures graves.



Veillez conserver ces instructions dans un endroit sûr afin de vous y référer ultérieurement

AVERTISSEMENTS

- Cet équipement DOIT uniquement être utilisé par des personnes qui savent l'utiliser.
- L'état de santé de la personne à relever doit être évaluée avant de commencer à la relever.
- Assurez-vous que la surface sur laquelle le Camel doit être posé ne comporte pas d'objets pointus. **REMARQUE:** Placer une couverture, un tapis de sol, une serviette ou assimilé sous le Camel s'il est utilisé sur une surface rugueuse.
- Si vous avez utilisé un drap de transfert pour transférer le patient sur le Camel, vous devez le retirer avant de relever le patient.
- Les sections 2, 3 et 4 doivent TOUJOURS être parfaitement gonflées du bas vers le haut pour préserver la stabilité. **REMARQUE :** Le dossier peut être partiellement gonflé avant de gonfler toute autre section. Une fois que la première section est parfaitement gonflée, vous pouvez reprendre le gonflage du dossier, si nécessaire.

Utilisation

Le Mangar Camel est un dispositif de relevage gonflable, conçu pour relever en position assise ou debout une personne tombée au sol. Lorsque le Camel est gonflé, il permet de relever un patient en position assise ou debout avec ou sans assistance.

Vous pouvez utiliser cet équipement avec ou sans assistant, le cas échéant.

Le Camel est alimenté par un compresseur Mangar Airflo 24 et commandé par une commande à main à quatre voies.

Brevets en instance

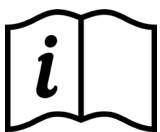

VEUILLEZ CONSULTER LES INSTRUCTIONS SÉPARÉES DU COMPRESSEUR AIRFLO 24 AVANT TOUTE UTILISATION.

CAMEL

FRANCAIS

Contenu standard de l'emballage - fig. ①

- 1 x Camel (A) (y compris, le sac de transport).
- 1 x Commande à main à 4 voies (B).
- 1 x Compresseur Airflo 24 (C) avec les consignes d'utilisation.

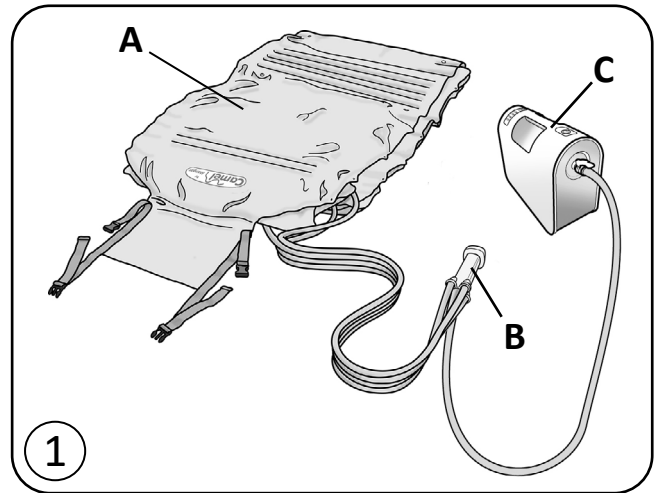

Connexion de la commande à main et de l'Airflo 24 - fig. ②

- Retirez le Camel du sac de transport, détachez les sangles et déroulez-le.
- Branchez les quatre tuyaux de la commande à main aux connecteurs numérotés et aux couleurs correspondantes sur le Camel (A).
- Branchez le tuyau (B) de la commande à main sur le compresseur Airflo 24.
- Positionnez le compresseur Airflo 24 pour qu'il n'occasionne pas de gêne, lorsque vous installez un patient sur le Camel. Assurez-vous que les tuyaux ne sont pas pincés.

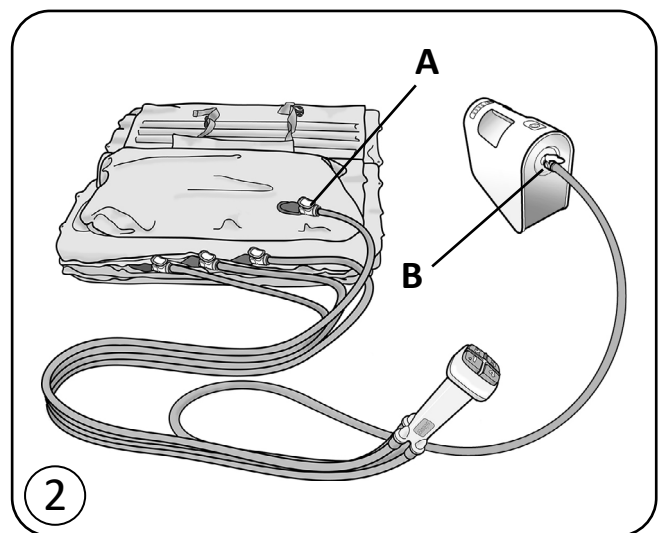



Pour passer le Airflo 'On' et 'Off'- fig. ③

- Pour allumer l'appareil, appuyez brièvement sur le bouton d'alimentation (**A** fig.3). Le voyant (**B**) s'allume et reste allumé tant que vous n'appuyez pas à nouveau sur le bouton d'alimentation.
- Pour éteindre l'appareil, appuyez brièvement sur le bouton d'alimentation.

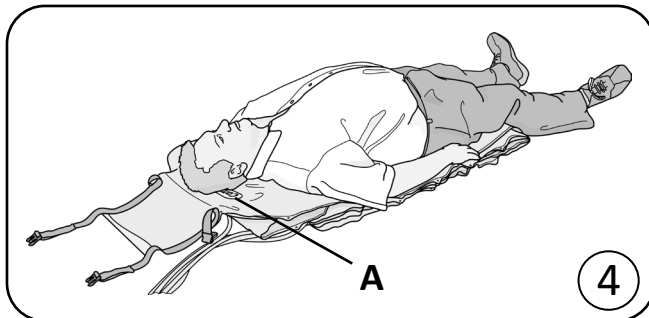

Installation du patient sur le Camel - fig. ④

- Positionnez le Camel à côté du patient pour que sa tête se trouve au niveau de l'insigne Camel (**A**). **REMARQUE:** Placer une couverture, un tapis de sol, une serviette ou assimilé sous le Camel s'il est utilisé sur une surface rugueuse.
- Transférez le patient sur le Camel. La tête doit reposer sur l'insigne Camel (**A**) et le corps doit se trouver au milieu.

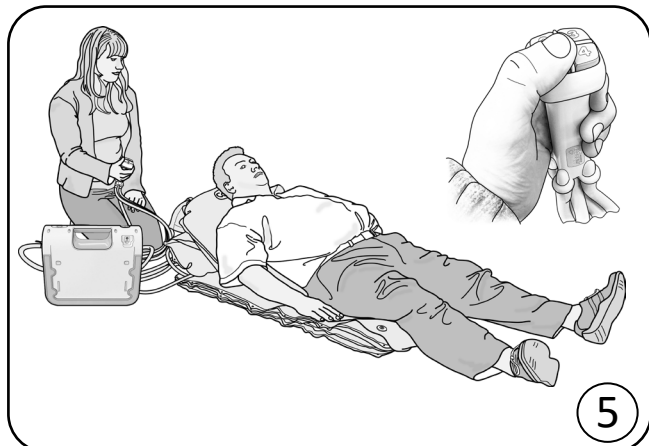

Utilisation du Camel

Les consignes suivantes s'appliquent au même titre lorsque le Camel est utilisé par une personne qui cherche à se relever sans assistance ou par un assistant relevant un patient.

ATTENTION : Si vous utilisez un drap de transfert pour transférer un patient sur le Camel, il doit être retiré avant de commencer à le relever.

- Appuyez sur le bouton numéro 1 de la commande à main pour gonfler partiellement la section du dossier jusqu'à ce que le patient soit dans une position confortable- fig. ⑤
- Appuyez sur le bouton numéro 2 pour gonfler la section inférieure jusqu'à ce qu'elle soit rigide - fig. ⑥

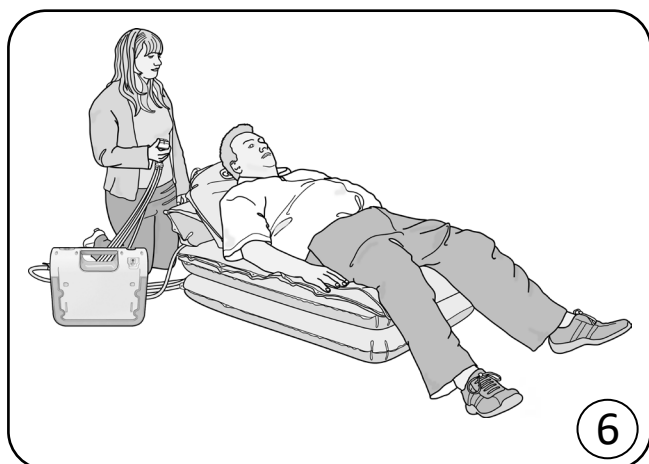

- Continuez à appuyer **successivement** sur les boutons 3 et 4 jusqu'à ce que les sections soient aussi rigides que la section inférieure - fig. ⑦



- Appuyez sur le bouton 1 pour relever totalement le dossier et atteindre la position assise - fig. ⑧

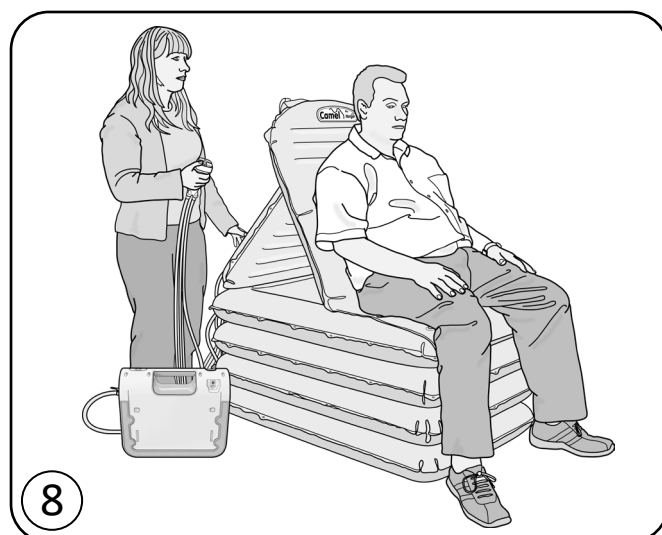

- Le patient, qu'il soit assisté ou non, doit alors être en mesure de se tenir debout ou d'être transféré - fig. ⑨

ATTENTION : Afin de préserver la stabilité, les sections doivent toujours être parfaitement gonflées de bas en haut.

REMARQUE : Seul le dossier (section 1) peut être gonflé partiellement avant les sections inférieures.



Après utilisation

- To deflate, disconnect each of the air hoses from the Camel. **NOTE:** The initial 'rush' of air as the hoses are disconnected from the Camel, can be reduced by first disconnecting the air hose from the Airflo 24 and then pressing each of the buttons on the hand control.
- Roll up the Camel with the hand control in the hollow (**A**)- fig. 10 secure the straps and place in the carrying bag- fig. 11

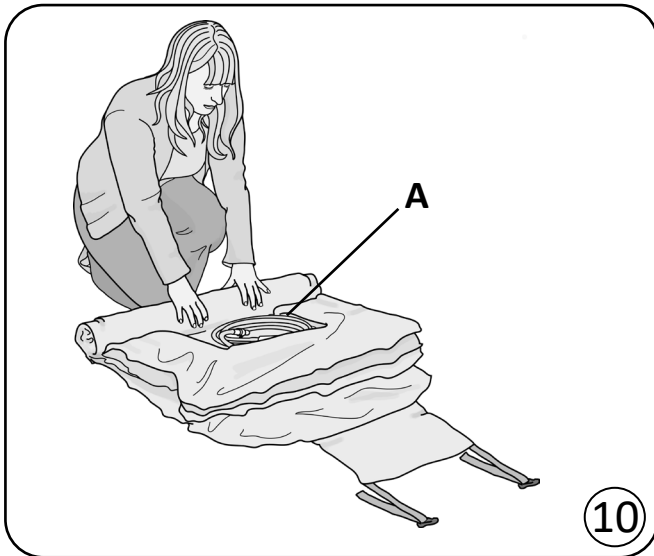

Nettoyage périodique

Gonflez le Camel, nettoyez-le avec une éponge et une solution de détergent. Séchez-le parfaitement avant de le ranger dans un endroit sec. **Ne le séchez jamais à l'air chaud.**

Désinfection

Le Camel doit être complètement gonflé et nettoyé au préalable avec du détergent et de l'eau, soigneusement rincé puis désinfecté au moyen d'une solution de Javel liquide et d'eau (une dose de Javel pour 10 doses d'eau froide). Laisser la solution sur le Camel pendant environ 10 minutes avant de rincer abondamment à l'eau claire et froide. **Ne le séchez jamais à l'air chaud.**

Entretien

En dehors d'un nettoyage périodique, le Camel ne nécessite aucun entretien. La section du dossier ou la section de relevage principale peut être remplacée séparément, si nécessaire. Nous vous recommandons de vérifier régulièrement le Camel. Vous pouvez augmenter les contrôles en fonction de l'environnement et de la fréquence d'utilisation.

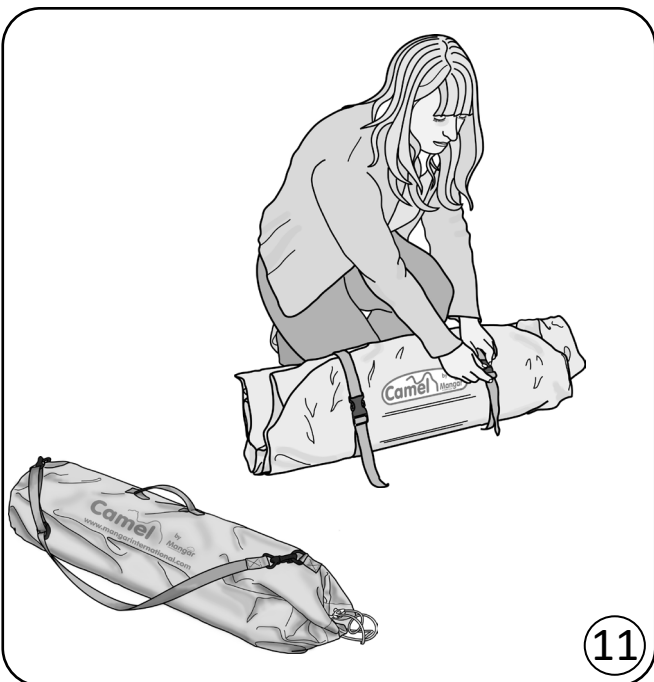

Transport/stockage

Débrancher le compresseur Airflo 24 du Camel avant le transport afin d'éviter un gonflement accidentel du coussin.

S'assurer que le Camel est propre et entièrement sec avant de le ranger. Si vous ne séchez pas soigneusement le Camel avant son stockage, cela peut entraîner une accumulation de moisissure à la surface du produit conduisant à un affaiblissement du tissu et à l'annulation de la garantie de produit. Stocker dans un endroit sec.

Pour bien conserver la batterie Airflo 24 quand elle est stockée pendant de longues périodes, chargez l'Airflo 24 pendant toute 12 hours tous les 3 mois.

Mise au rebut/recyclage

Lorsque le Camel est en fin de vie, débarrassez-vous en auprès de votre centre local de recyclage des déchets ménagers.

Lorsque l'Airflo 24 est en fin de vie, retirez les batteries pour une mise au rebut en toute sécurité conformément aux directives de votre localité et débarrassez-vous du Airflo 24 dans votre centre local de recyclage des déchets ménagers.

Guide de dépannage	
Problème	Solution
Le compresseur ne fonctionne pas lors de la pression des boutons de la commande manuelle à 4 directions.	S'assurer que l'Airflo 24 est allumé.
Le compresseur s'arrête à plusieurs reprises lors des tentatives de gonflage de Camel.	Vérifier que le tuyau d'air ne présente pas de pliure.
Le voyant indicateur de l'état de la batterie en bas émet une lumière intermittente « Rouge ».	Ceci se produit lorsque la limite de température interne du compresseur s'est déclenchée. Laisser l'Airflo 24 refroidir pendant 60 à 90 minutes.
Le compresseur cause une interférence électrique avec un autre équipement électrique.	Eloigner soit le compresseur ou l'autre article jusqu'à ce que l'interférence cesse.

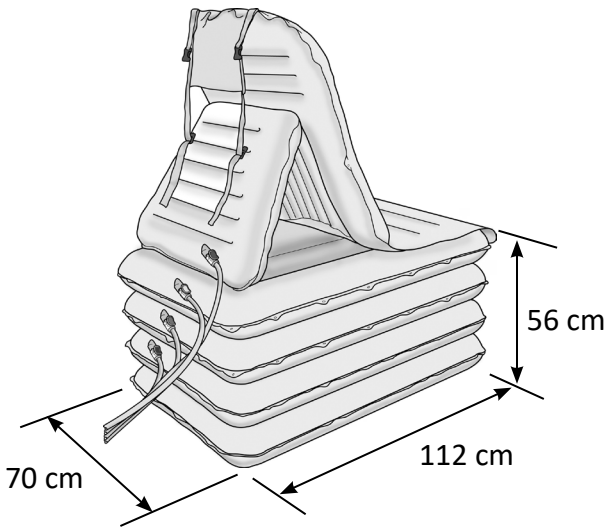

Spécifications

Poids maximal de l'utilisateur:	320kg
Hauteur du siège (environ):	56cm
Longueur hors tout (environ):	112cm
Largeur hors tout (environ):	70cm
Dégonflé et enroulé (dans le sac):	
Longueur :	76cm
Diamètre :	20cm
Poids (commande à main comprise):	6,5kg
Pression pneumatique maximale:	0,35bar
Température maxi/mini:	+50°C / -15°C

Garantie

Cette garantie est accordée pour tous défauts de matière ou de façon et comprend les éléments, pièces, et main d'œuvre. La garantie n'est pas valable en ce qui concerne l'usure normale, les dommages par usage abusif du matériel, la négligence, une mauvaise utilisation ou une modification ou réparation non autorisée par des personnes non qualifiées.

Les déclarations suivantes n'affectent pas les droits juridiques du consommateur. Ce produit est vendu étant entendu qu'en cas de défaut quelconque de façon ou de matière apparaissant dans les dans la période de garantie, ce défaut sera réparé gratuitement à condition que:

- la preuve soit fournie (par exemple facture d'achat, bordereau de livraison) que la réclamation est faite dans la période de garantie.
- le défaut n'est pas attribuable à un dommage accidentel (en cours de transport ou autre), une utilisation abusive ou une réparation non autorisée.

Numéro de série Camel:

Numéro de série Airflo 24:

Date d'achat:

No facture / bon de livraison:

Mangar International, exerçant sous le nom de WinnCare, se réserve le droit de modifier les spécifications du produit et / ou de toute information contenue dans ce document sans préavis.

CAMEL

FRANCAIS

English	Pg 2
Deutsch	S 10
Français	P 18
Nederlands	P 26

Inhoud

Waarschuwingen	27
Bestemd gebruik	27
Inhoud van het standaardpakket	28
De handcontrole en Airflo 24 aansluiten	28
Overschakelen van de Airflo 24 in- en uitschakelen	29
De patiënt op de Camel plaatsen	29
De Camel gebruiken	29
Na gebruik	31
Routine reiniging	31
Desinfecteren	31
Onderhoud	31
Transport/Opslag	32
Weggoaien/Recycling	32
Problemen oplossen	32
Specificaties	33
Garantie	33
Conformiteitsverklaring	34



Zorg ervoor dat u deze handleiding leest en begrijpt voordat u dit product gebruikt. Het niet naleven van de instructies en veiligheidsmaatregelen in deze handleiding kan leiden tot schade en/of ernstig letsel.



Bewaar deze instructies op een veilige plek voor toekomstig gebruik

WAARSCHUWINGEN

- Deze apparatuur mag alleen gebruikt worden door mensen die vertrouwd zijn met het gebruik ervan.
- De medische conditie van iemand die opgelicht moet worden MOET geëvalueerd worden alvorens met het oplichten te beginnen.
- Zorg dat er zich geen scherpe voorwerpen bevinden op het oppervlak waarop de Camel geplaatst wordt. **Opmerking:** Plaats een deken, zeildoek, handdoek of iets dergelijks onder de Camel als hij op een ruw oppervlak wordt gebruikt.
- Als een schuiflaken gebruikt is om de patiënt op de Camel te plaatsen moet het van onder de patiënt verwijderd worden alvorens met het oplichten te beginnen.
- Secties 2, 3 en 4 MOETEN altijd volledig in de juiste volgorde opgeblazen zijn van onder af aan om stabiliteit te handhaven. **NB:** De ruggesteun kan gedeeltelijk opgeblazen zijn voordat een andere sectie omhoog gehaald wordt. Als de laagste sectie eenmaal opgeblazen is kan de ruggesteun naar behoefte verder opgeblazen worden.
- NIET GESCHIKT voor gebruik in de aanwezigheid van brandbare anesthesische mengsels met lucht, zuurstof of stikstofdioxide

Bestemd gebruik

De Mangar Camel is een opblaasbaar hefinstrument dat ontworpen is om mensen die gevallen zijn vanaf de grond weer in een zitpositie te krijgen. Als de Camel opgeblazen is kan hij de patiënt rechttop in een zitpositie krijgen van waaruit hij/zij met of zonder hulp kan opstaan.

Hij kan naar wens met of zonder helper gebruikt worden.

De Camel wordt aangedreven door een Mangar Airflo 24 Compressor met behulp van een handmatige controle met 4 instellingen.

Patent aangevraagd

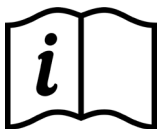

GELIEVE VOOR HET BEDIENEN DE AFZONDERLIJKE AIRFLO 24 COMPRESSOR INSTRUCTIES TE LEZEN.

CAMEL

NEDERLANDS

Inhoud van het standaardpakket - figuur. ①

1 x Camel (A) (met inbegrip van draagtas).

1 x 4-Weg Handcontrole (B).

1 x Airflo 24 Compressor (C) met gebruiksaanwijzing.

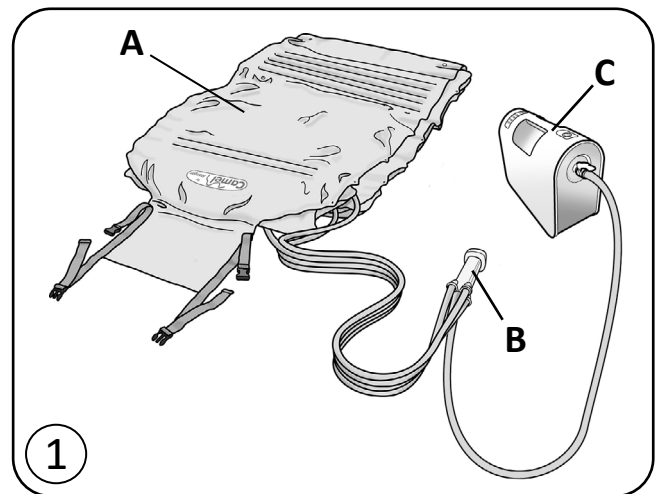

De handcontrole en Airflo 24 aansluiten - figuur. ②

- Haal de Camel uit de draagtas, maak de riemen los en rol hem uit.
- Sluit de vier slangen van de handcontrole aan op de corresponderende genummerde en gekleurde connectors op de Camel (A).
- Sluit de slang (B) van de handcontrole aan op de Airflo 24 compressor. Sluit de slang (B) van de handcontrole aan op de Airflo 24 compressor.
- Plaats de Airflo 24 compressor zodat hij niet in de weg staat bij het omhoog helpen van de patiënt. Zorg dat de slangen niet geknikt zijn.

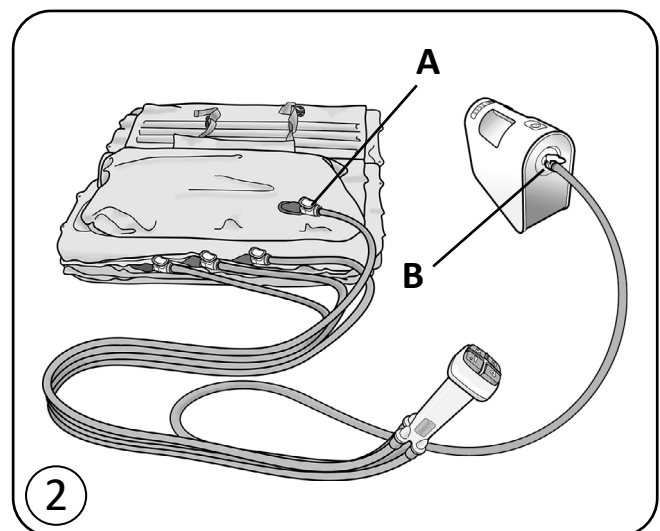



Overschakelen van de Airflo 24 in- en uitschakelen- figuur. ③

- Om aan te schakelen dient de 'Power'-toets (A figuur.3) kort ingedrukt te worden. Terwijl 'Power' is geselecteerd zal het lampje (B) aangaan en aanblijven.
- Om uit te schakelen dient de 'Power'-toets kort ingedrukt te worden.

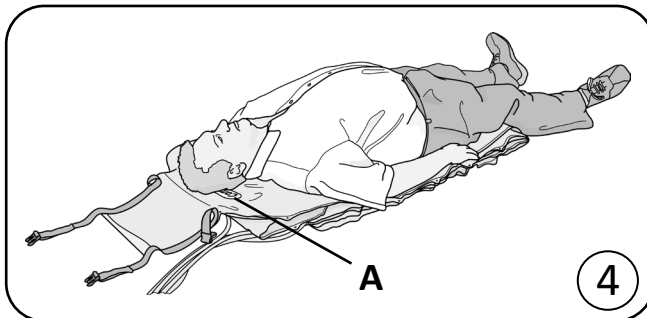

De patiënt op de Camel plaatsen - figuur. ④

- Plaats de Camel naast de patiënt zodat het hoofd van de patiënt op een lijn ligt met de Camel badge (A). **Opmerking:** Plaats een deken, zeildoek, handdoek of iets dergelijks onder de Camel als hij op een ruw oppervlak wordt gebruikt.
- Plaats de patiënt op de Camel. Het hoofd moet op de Camel badge (A) liggen en het lichaam moet centraal geplaatst zijn.

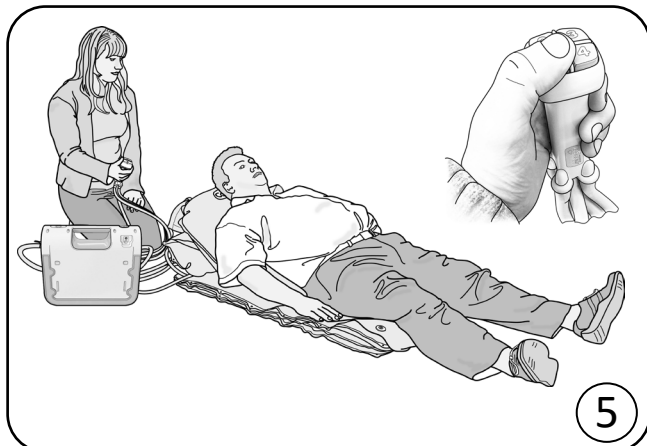

De Camel gebruiken

De onderstaande instructies zijn zowel van toepassing wanneer de Camel gebruikt wordt door iemand die zichzelf opheft zonder assistentie als wanneer iemand een patiënt helpt.

WAARSCHUWING: Als een schuiflaken gebruikt is om de patiënt op de Camel te plaatsen moet het van onder de patiënt verwijderd worden alvorens met het oplichten te beginnen.

- Druk knop 1 in op de handcontrole om de ruggesteun gedeeltelijk op te blazen totdat de patiënt in een comfortabele positie is- figuur. ⑤
- Druk knop 2 in om het onderste gedeelte op te blazen totdat het stijf geworden is - figuur. ⑥

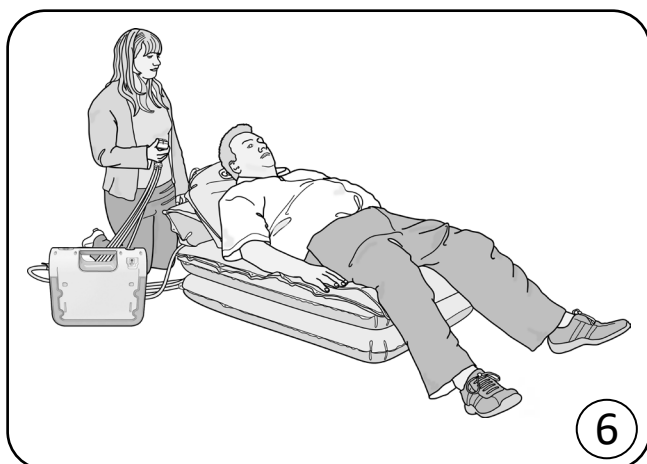

- Blijf knoppen 3 en 4 **op volgorde** indrukken totdat de secties stijf worden op precies dezelfde manier - figuur. ⑦



- Druk knop 1 in om de ruggesteun volledig omhoog te brengen en in een zittende positie te komen - figuur. ⑧



- Met of zonder hulp moet de patiënt nu in staat zijn om te staan of getransferd te worden - figuur. ⑨

WAARSCHUWING: Om stabiel te blijven moeten secties altijd **volledig** opgeblazen worden, vanaf onderen aan, op volgorde .

Opmerking: alleen de ruggesteun (sectie 1) kan gedeeltelijk opgeblazen worden, voor de lagere secties.



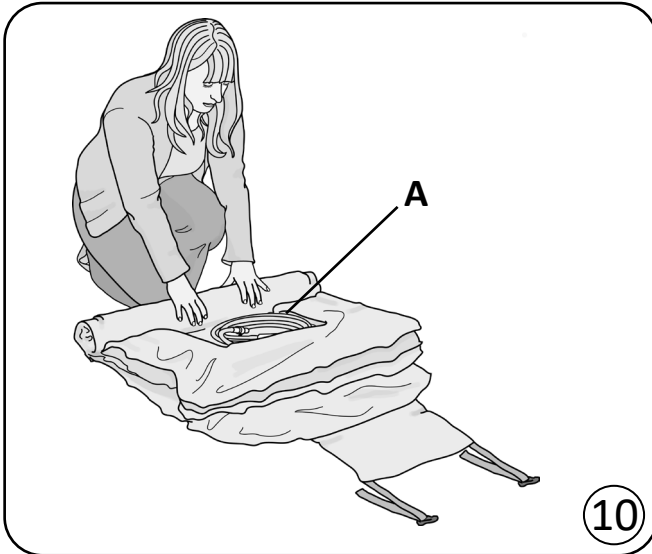

Na gebruik

- Om de Camel te legen moeten alle luchtslangen van de Camel verwijderd worden. **NB:** De aanvankelijke sterke luchtstroom als de slangen losgekoppeld worden van de Camel, kunnen gereduceerd worden door eerst de luchtslang van de Airflo 24 te verwijderen en dan alle knoppen op handcontrole in te drukken.
- Rol de Camel op met de handcontrole in de holte (A)- figuur. ⑩ bevestig de riemen en plaats hem in de draagtas- figuur. ⑪

Routine reiniging

Blaas de Camel op, gebruik een spons en een afwasmiddeloplossing om te reinigen en laat grondig drogen alvorens op een droge plaats op te slaan. **Geen hete lucht gebruiken voor het drogen.**

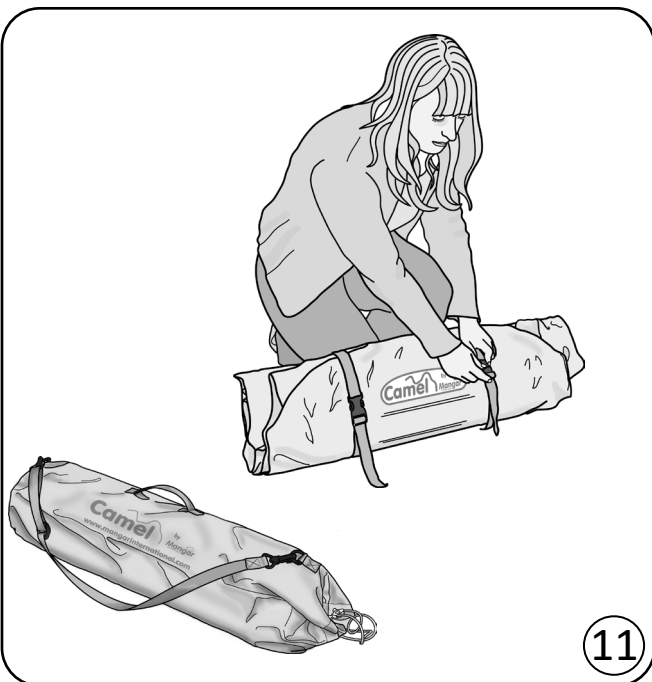

Desinfecteren

De Camel moet volledig opgeblazen zijn en reeds gereinigd zijn met zeep en water, grondig zijn afgespoeld en daarna gedesinfecteerd met een 1:10 oplossing van huishoud bleekwater en water (1 deel bleekwater op 10 delen koud water). Laat de oplossing op de Camel voor ongeveer 10 minuten voordat u het afspoelt met schoon koud water. Natuurlijk laten drogen alvorens op te slaan. **Geen hete lucht gebruiken voor het drogen.**

Onderhoud

Behalve routine reiniging, is de Camel onderhoudsvrij. Indien nodig kan de ruggesteun sectie of het hoofdgedeelte voor het oplichten afzonderlijk vervangen worden.

We raden aan dat de Camel regelmatig grondig geïnspecteerd wordt; het kan zijn dat de inspectie-intervallen ingekort moeten worden, maar dit hangt af van gebruik en bedieningsmilieu.

Transport/Opslag

Ontkoppel de Airflo 24 compressor van de Camel voor transport om per ongeluk opblaasbaarheid van de liften te voorkomen.

Zorg ervoor dat de Camel schoon en droog is voordat u deze opbergt. Onjuiste drogen van de Camel voor opslag kan schimmel op het oppervlak van het product veroorzaken, waardoor weefselverzwakking kan ontstaan, waardoor productgarantie wordt uitgesloten. Bewaren in een droge omgeving.

Om de Airflo 24 op de hoogte te houden, moet de Airflo voor 12 hours in de 3 maanden in rekening worden gebracht.

Weggoien/Recyclen

Wanneer de Camel het einde van zijn levensduur heeft bereikt, doe deze dan weg bij uw plaatselijke recyclingcentrum voor huishoudelijk afval (afvalscheidingstation).

Aan het einde van zijn levensduur van de Airflo 24, de accu's verwijderen en in overeenstemming met de plaatselijke richtlijnen veilig afvoeren naar uw plaatselijke recyclingcentrum voor huishoudelijk afval (afvalscheidingstation).

Problemen oplossen	
Probleem	Oplossing
De compressor werkt niet wanneer de knoppen op de 4-wegs handbediening worden ingedrukt.	Zorg ervoor dat de luchtslang is aangesloten op de Airflo 24 en Camel. Controleer of de Airflo 24 is ingeschakeld.
Compressor blijft stoppen tijdens het opblazen van de Camel.	Controleer of er geen knikken in de luchtslang zitten.
Onderste batterijlampje knippert rood.	Dit gebeurt wanneer de veiligheidsschakelaar voor interne temperatuur is geactiveerd. Laat de compressor 60 tot 90 minuten afkoelen.
Compressor veroorzaakt elektrische interferentie met een ander elektrisch apparaat.	Plaats ofwel de compressor en/of het andere apparaat verder uit elkaar totdat de storing stopt.
Neem contact op met uw leverancier als het apparaat een fout ontwikkelt of als u hulp nodig heeft bij het instellen of onderhouden van het apparaat.	

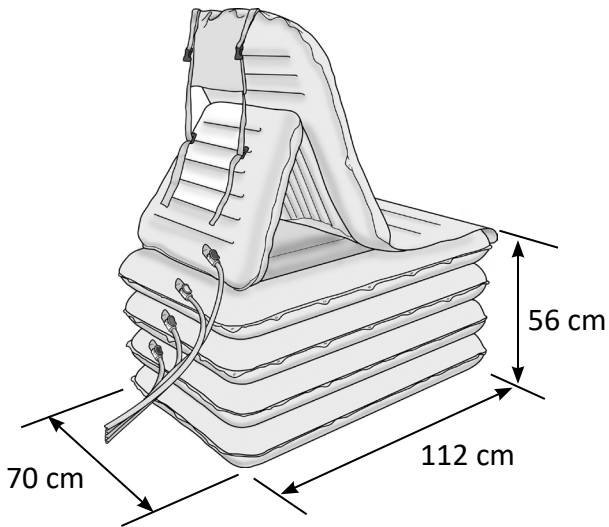

Specificaties

Maximum belasting:	320kg
Hoogte zitje (ca):	56cm
Totale lengte (ca):	112cm
Totale breedte (ca):	70cm
Leeg en opgerold (in tas):	
Lengte :	76cm
Diameter:	20cm
Gewicht (Incl. handcontrole):	6,5kg
Maximum luchtdruk:	0,35bar
Max / Min temperatuur:	+50°C / -15°C

Garantie

De garantie wordt gegeven op fouten in materiaal en techniek en omvat stukken, onderdelen en werkuren. De garantie is niet geldig in geval van normale slijtage, opzettelijke schade, algemene verwaarlozing, verkeerd gebruik of niet toegestane verandering of herstelling door niet gekwalificeerde personen.

De volgende verklaringen hebben geen effect op de statutaire rechten van de gebruiker. Dit product wordt verkocht met dien verstande dat in geval van enigerlei defect in fabricage of materiaal dat zich voordoet binnen de garantieperiode, het defect gratis zal worden hersteld op voorwaarde dat:

- Terecht bewijs wordt bezorgd (bv. aankoopfactuur, afleveringsnota) dat het Eis wordt binnen de garantieperiode gemaakt.
- Het defect is niet te wijzen aan toevallige schade (noch onderweg noch anderszijds), verkeerd gebruik of niet toegestane herstelling.

Serienummer Camel:

Serienummer Airflo 24:

Aankoopdatum:

Numer Factuur/Leveringsnota:

Mangar International, handelend onder de naam WinnCare, behoudt zich het recht voor de productspecificaties en/of de informatie in dit document zonder kennisgeving te wijzigen.

CAMEL

NEDERLANDS

Declaration of Conformity

Mangar International as manufacturer hereby declares that the following products conform to the:

- Applicable provisions of Regulation (EU) 2017/745 of the European Parliament and of the Council of 5 April 2017
- UK Medical Devices Regulations 2002

and following standards:

BS EN 60601-1-6:2010 and A1:2015.

BS EN 60601-1:2006 and A12:2014.

BS EN 60601-1-11:2015.

BS EN 62366-1:2015.

Trade name: Airflo 24 with Camel Lifting Cushion

Basic UDI-DI: 5020833MPCA060400PU

Product Classification: ISO 9999:2016, 12 36 18 Assistive products for lifting persons

Classification: MDR Class 1

21.09.2020

Place and Date



Simon Claridge, CEO



CAMEL

NEDERLANDS

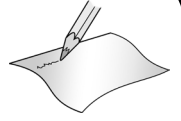

WIN CARE

WinnCare is a trading name of Mangar International Ltd.

Mangar International Ltd, Presteigne, Powys,
Wales, LD8 2UF

United Kingdom

Tel: +44 (0)1544 267674

Fax: +44 (0)1544 260287

enquiries@winnCare.uk

mangarhealth.com



WINNCARE France
4, Le Pas du Château -
85670 Saint-Paul-Mont-
Penit - France
Tél : +33 (0)2 51 98 55 64
www.winnCare.fr

EC REP